

## ①ー2 学用品について

### (1) 学校で一括購入して配付するもの

- ◎教科書、体育等の副読本
- ◎名札 …… 入学式当日に配付します。
- ノート（国語・算数）
- 下敷き（書き方用ソフト下敷き）
- 連絡帳
- 連絡袋
- 自由帳
- 防犯ブザー
- カラーペン
- クレパス
- 液体のり

### (2) 各家庭で用意するもの

- ①ランドセル
- ②白の上履き（体育館履き兼用）…メーカーは問いません。
- ③通学帽（黄色・男女別）
- ④体育着（半袖・短パンとも男女兼用）
- ⑤体育帽（紅白帽子）

※③～⑤の取扱店

寿洋品店

美女木2-12-16 (TEL: 048-421-2293)



⑥上履き入れ

- ⑦手提げ袋（体育着・上履き・給食着等を入れます。）
- ⑧筆箱（箱型で、中に鉛筆がきちんと収まる簡素なもの）
- ⑨鉛筆（4Bを5本、赤鉛筆1本 キャップ不要）
- ⑩消しゴム（一般的な四角いもので、よく消えるもの）
- ⑪色鉛筆（12色入り）
- ⑫テーブルクロス・歯ブラシ・コップ・マスク
- ⑬はさみ、木工用ボンド、セロハンテープ
- ⑭袋類（「体育着袋」・「給食袋」・「道具袋」）

…【①ー3 体育着・上履きの記名と袋の用意について】に説明があります。

### (3) 本日販売する教材

◎入学当初必要な学用品

#### ①佐藤教材

- ・油粘土 840 円
- ・工作粘土板 400 円
- ・整理箱 820 円
- ・防災頭巾 3,300 円 カバーのみは、1,500 円

#### ②宮下教材

- ・算数セット 1,700 円 さんすうブロック、けいさんカード、時計  
※就学時健診の際にお伝えした内容・金額から変更になりました。

(単品)

- ・算数ブロック 840 円
- ・計算カード 270 円
- ・時計 380 円

※上のお子様が使ったものでも 可

取扱店 ①佐藤教材 (TEL: 048-442-5492)

②宮下教材 (TEL: 048-288-7333)

※新しく購入される場合は、上記の取り扱い店だけでなく他の店から購入されても結構です。ただし、整理箱は本日販売する品と同じようなものを御購入ください。

## ①-3 体育着・上履きの記名と袋の用意について

### (1) 体育着・上履きに記名

#### ①体育着

- ・ [縦：約10cm 横：約15cm] の白地の布に黒マジックで記名する。
- ・ [学年・学級] [姓] を、ひらがなで記名する。
- ・ 体育着の胸の中央に縫いつける。

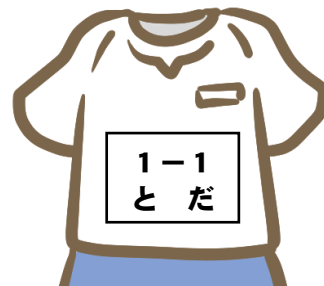

#### ②上履き

- ・ [学年・学級] [姓] を、右図の場所にひらがなで記名する。

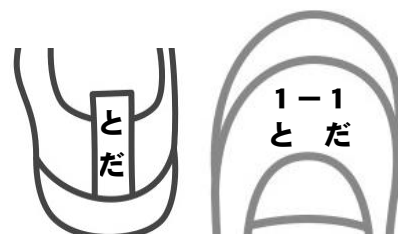

### (2) 袋の用意

- ①体育着袋 ②給食袋 ③道具袋 の用意をお願いします。

#### 【留意点】

- ・ 袋の下が床につかないように、ひもの長さの調節をしてください。
- ・ 市販の袋でも構いません。
- ・ 下の写真のようなナップザック型の場合は、肩ひもの長さも調節をお願いします。  
(ひもに引っかかることによる転倒事故を防ぐため)

#### ①体育着袋

半袖上着・短パン・紅白帽の他に、汗ふきタオルや防寒用のトレーナー等を入れます。脱いだ服を全部入れる場合もありますので、次のように大きめにお願いします。



※イメージ図

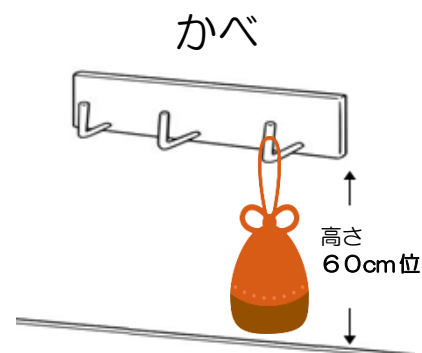
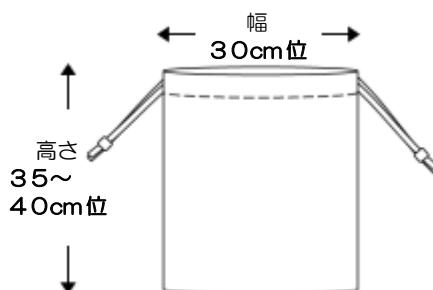

☆フックにつるしたときに、袋が床につかないようにひもの長さを調整してください。

## ②給食袋

コップ・歯ブラシ・テーブルクロス・マスクを入れます。



※イメージ図

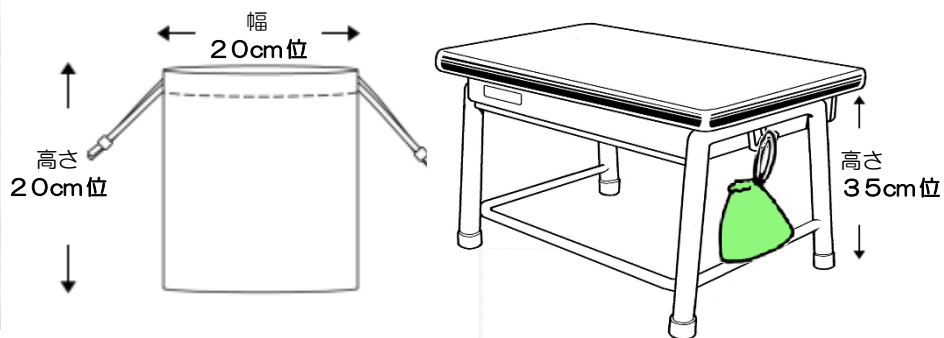

☆フックにつるしたときに、袋が床につかないようにひもの長さを調整してください。

## ③道具袋

はさみ・液体のり・木工用ボンド・セロハンテープ等を入れます。

液体のり以外の文房具も御家庭で準備をお願いします。

これらが入る大きさを御用意ください。

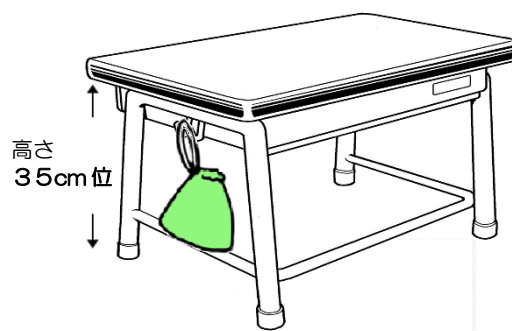
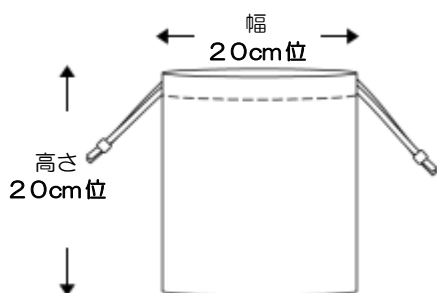

☆サイズについて

給食袋と同じくらいの大きさが目安です。

上記の道具が入る大きさをお願いします。